

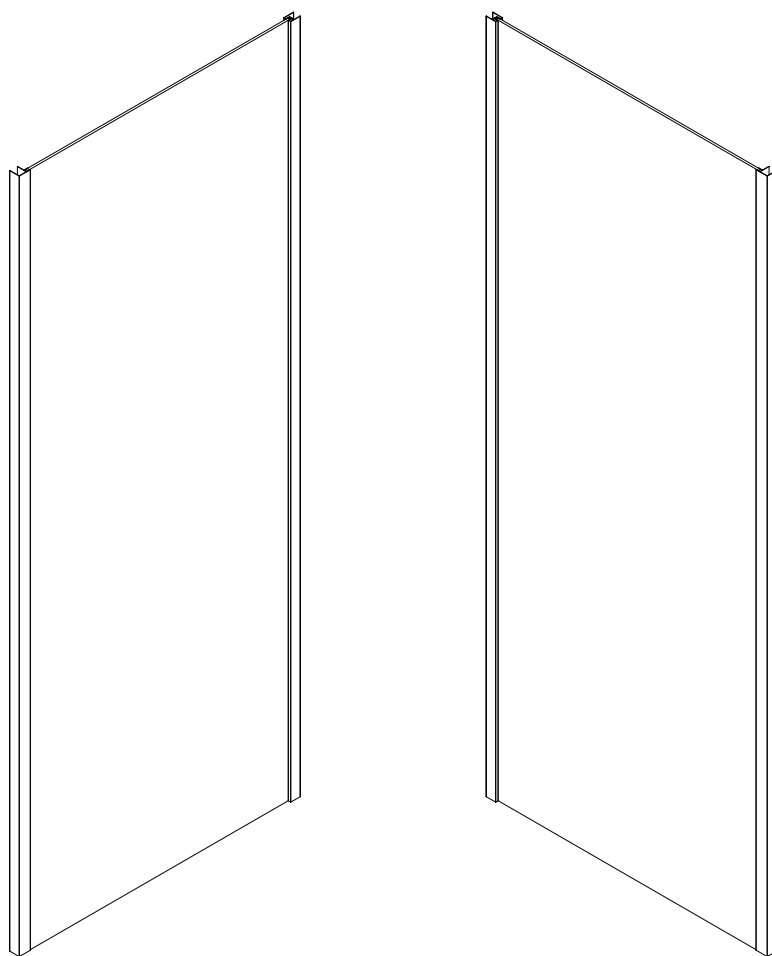

идеальное решение для ванных комнат

Инструкция по сборке  
установке и использованию  
PLEASURE EVO



## **ВНИМАНИЕ!**

Просим Вас внимательно ознакомиться с данным руководством перед монтажом и началом эксплуатации!

## **ОБЩИЕ ТРЕБОВАНИЯ БЕЗОПАСНОСТИ**

- . При использовании изделия не употреблять алкогольных напитков, лекарственных средств!
- . Не оставлять малолетних детей в изделии без присмотра!
- . При входе и при выходе необходимо соблюдать осторожность во избежание травм!

## **МОНТАЖ**

- . Установка изделия должна производиться только квалифицированным персоналом, следуя инструкциям данного руководства.
- . Сборка осуществляется силами 2х человек.
- . После распаковки, стеклянные панели прислоняйте вертикально к стене на время сборки остальных частей.
- . Категорически запрещается стучать по углам стеклянных панелей.
- . В процессе сборки/установки необходимо удалить защитную пленку с акриловых комплектующих.

## **ЭКСПЛУАТАЦИЯ**

- . Перед использованием необходимо проверить температуру воды.
- . Для принятия водных процедур подходит вода температурой до 40°C. Если вода в ванной имеет температуру более 60°C, то это может быть опасно для человека и может повредить изделие.
- . Не допускается использование морской или минеральной воды.

## **УХОД ЗА ИЗДЕЛИЕМ**

- . Очистка - необходимо использовать жидкое чистящее средство и тряпочку из мягкой ткани.
- . Стойкие пятна удаляются обычными средствами, используемыми в быту для мытья посуды или хозяйственным мылом.
- . Исключается применение моющих средств с абразивными частицами, а также содержащих аммиак, ацетон и любые растворители.

## **ОБЩИЕ НОРМЫ**

- . Для правильного функционирования системы необходима установка фильтров очистки на подводящих трубопроводах со степенью очистки 100-300 мк.
- . Допуск на отклонение фактического размера акриловых комплектующих, относительно заявленных на чертежах,  $\pm 5$  мм на 1 погонный метр изделия.

Производитель оставляет за собой право вносить технические изменения, не влияющие на эксплуатационные характеристики изделия, без предварительного уведомления.

## **Гарантийные условия.**

Гарантийное обслуживание не производится во всех нижеперечисленных случаях:

Наличие:

- . механических повреждений изделия в т.ч. в результате транспортировки.
- . наличие признаков нарушения условий эксплуатации (производственно-технические нужды, мытье домашних животных, обработка поверхности агрессивными химическими составами, а также воздействие морской, минеральной воды, или других агрессивных сред).

Если неисправности изделия вызваны независящими от производителя обстоятельствами:

- . перепадами давления и температур в водопроводных сетях, плохим качеством воды, явлениями природы и стихийными бедствиями.
- . наличие загрязнений, образование известкового налета и засорение песком, мелкими камнями и т.д.
- . естественный износ деталей, а также механические повреждения, возникшие в процессе эксплуатации, а именно: царапины, трещины, сколы и т.д.

Изготовитель не оплачивает расходы по обеспечению свободного доступа к узлам изделия для их ремонта, по установке и переустановке замурованных изделий.

Частичная потеря блеска изделия, вызванная плохим качеством воды, а также вследствие естественного износа, не является дефектом и не служит причиной гарантийного ремонта.

# 1. Габаритные размеры.

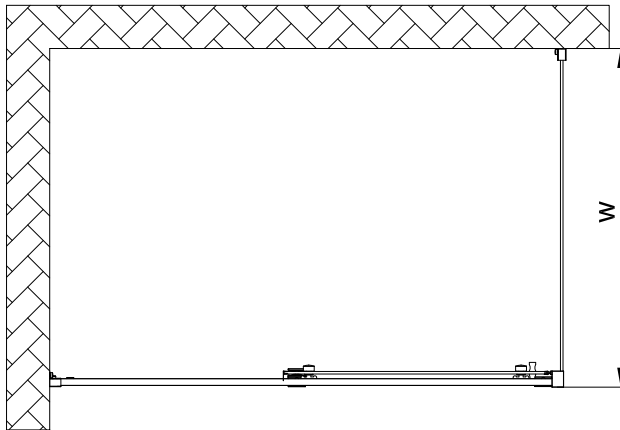

Номинальный размер (мм)	W. Монтажный размер(мм)
800	785-790
900	885-890

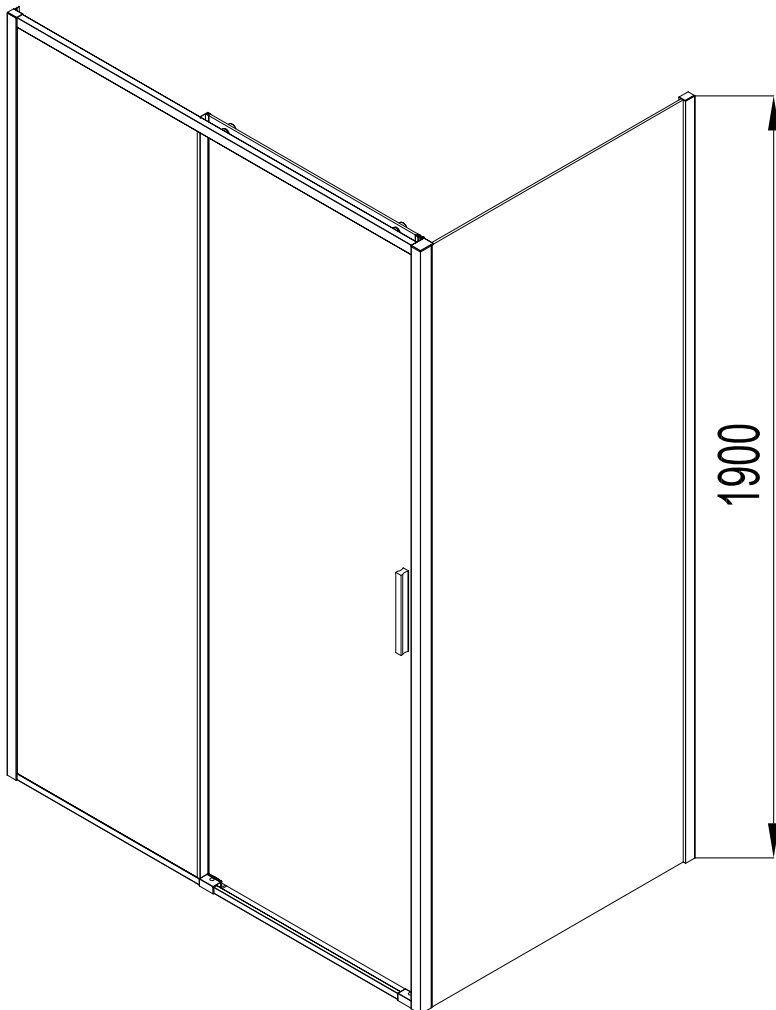

Для сборки Вам потребуется дополнительно:

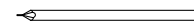
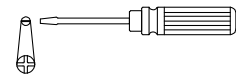
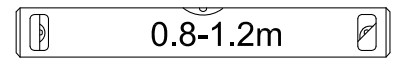
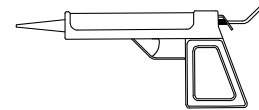
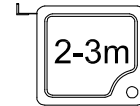

РЕЗИНОВЫЙ молоточек:

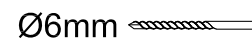
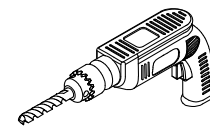
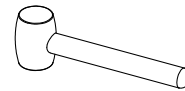

## 2.Комплектация.

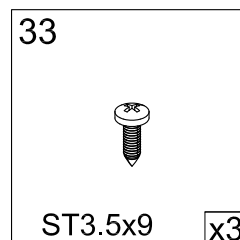
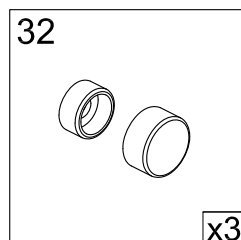
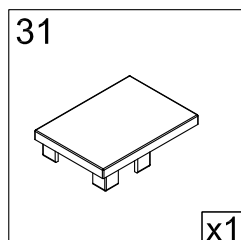
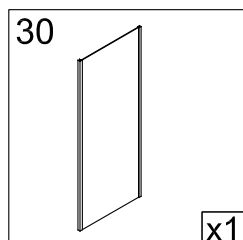
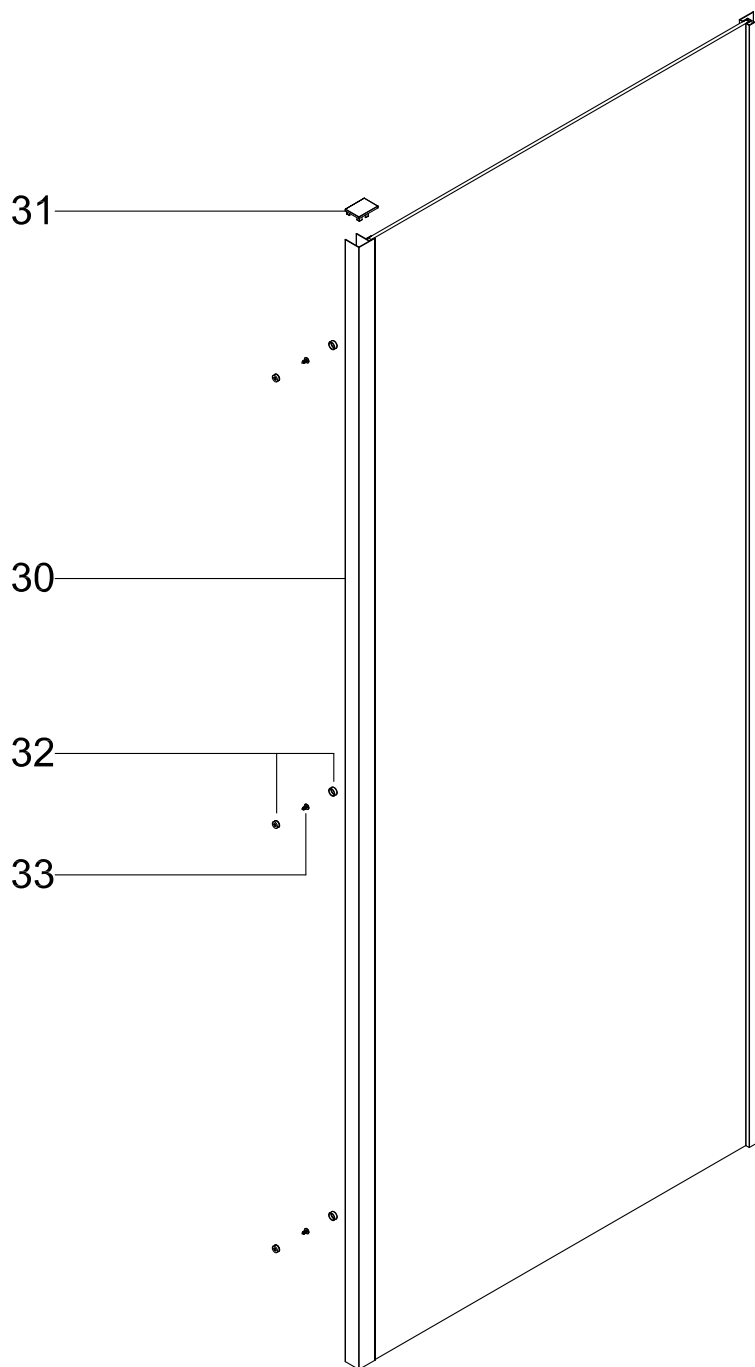

### 3.Сборка и монтаж изделия

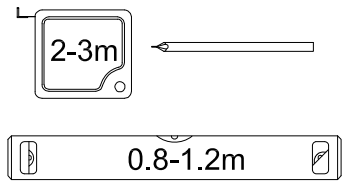
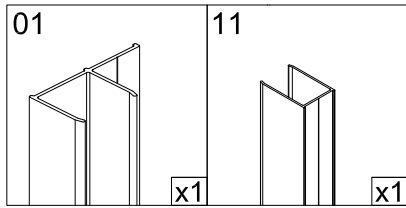

#### Шаг 1

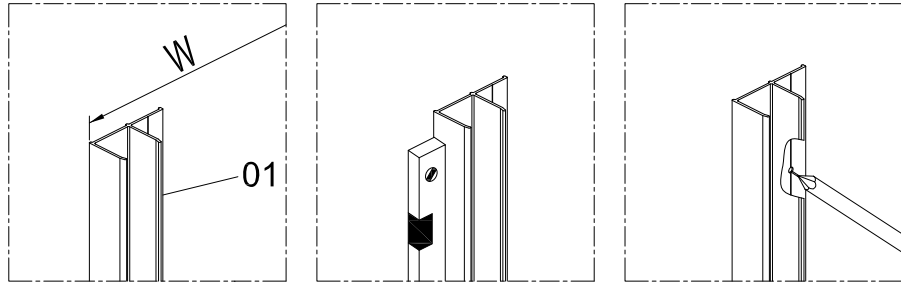

Номинальный размер (мм)	L.Монтажный размер(мм)
1000	995-1000
1100	1095-1100
1200	1195-1200
1300	1295-1300
1400	1395-1400
1500	1495-1500
1600	1595-1600

Номинальный размер (мм)	W.Монтажный размер(мм)
800	783-788
900	883-888

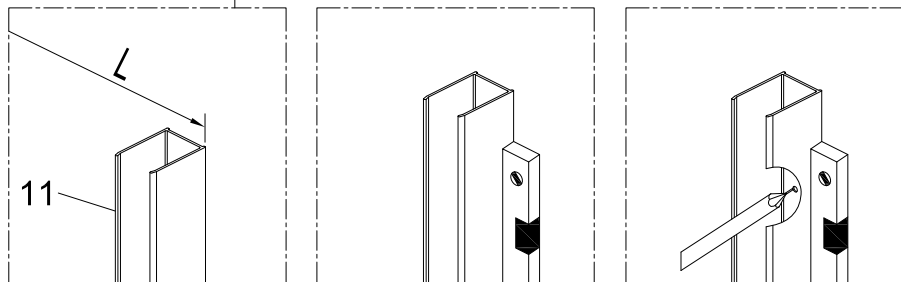
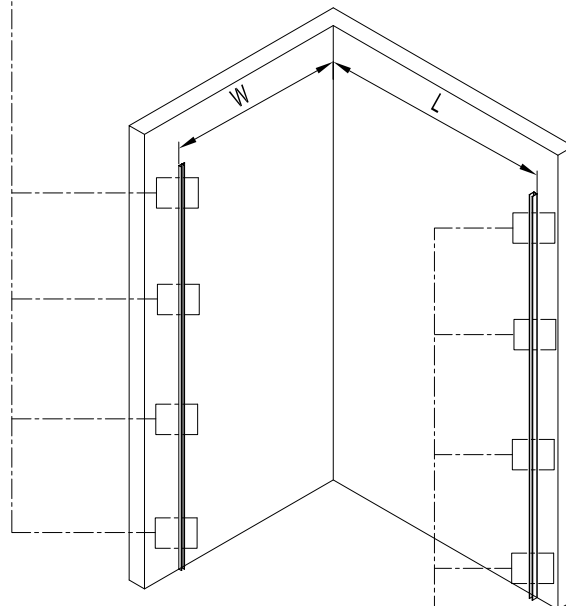

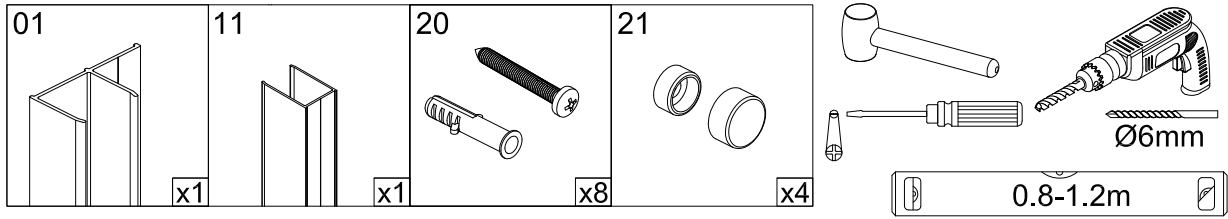

Шаг 2

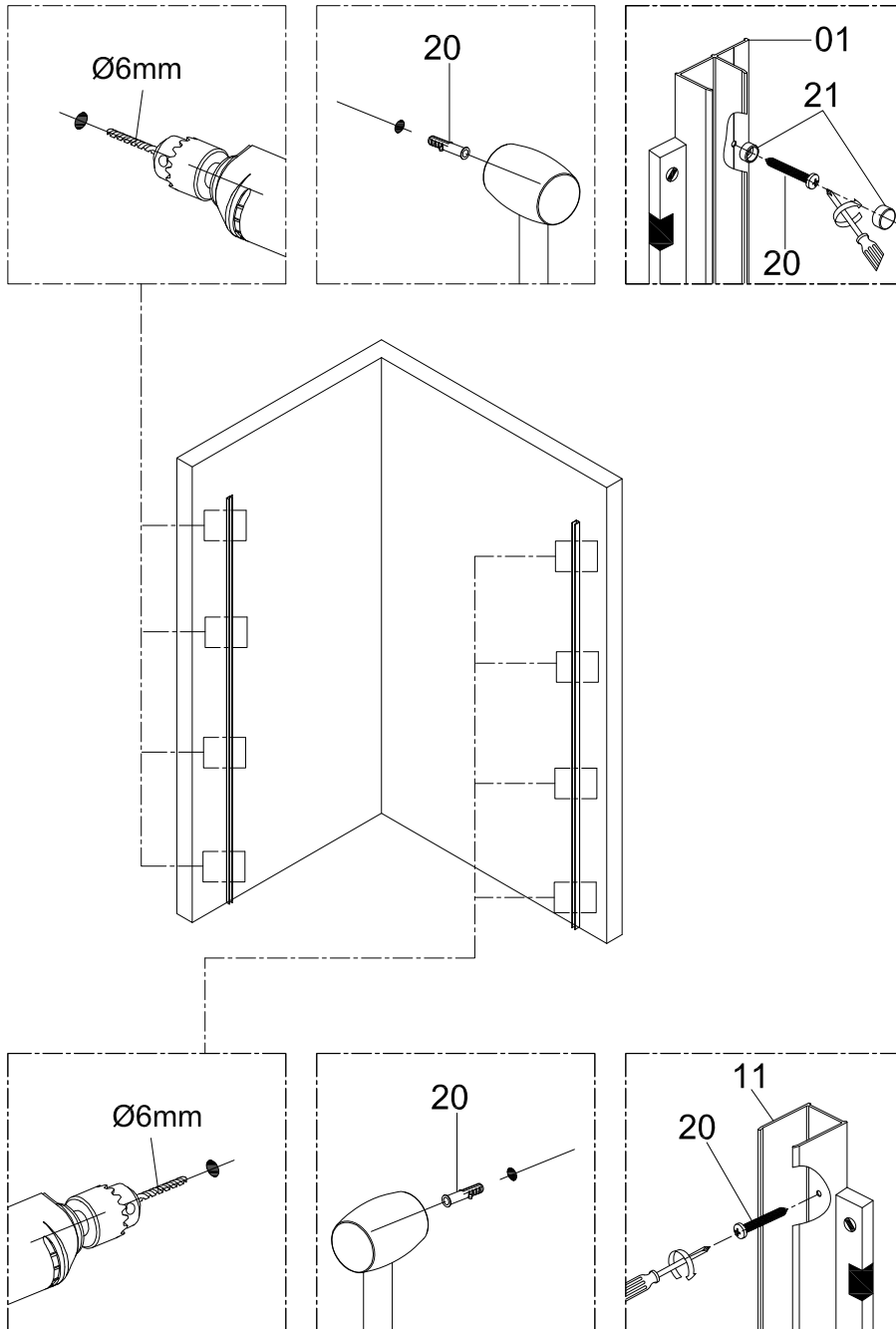

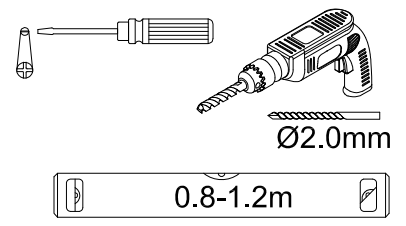
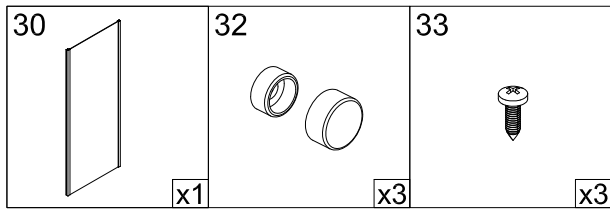

### Шаг 3

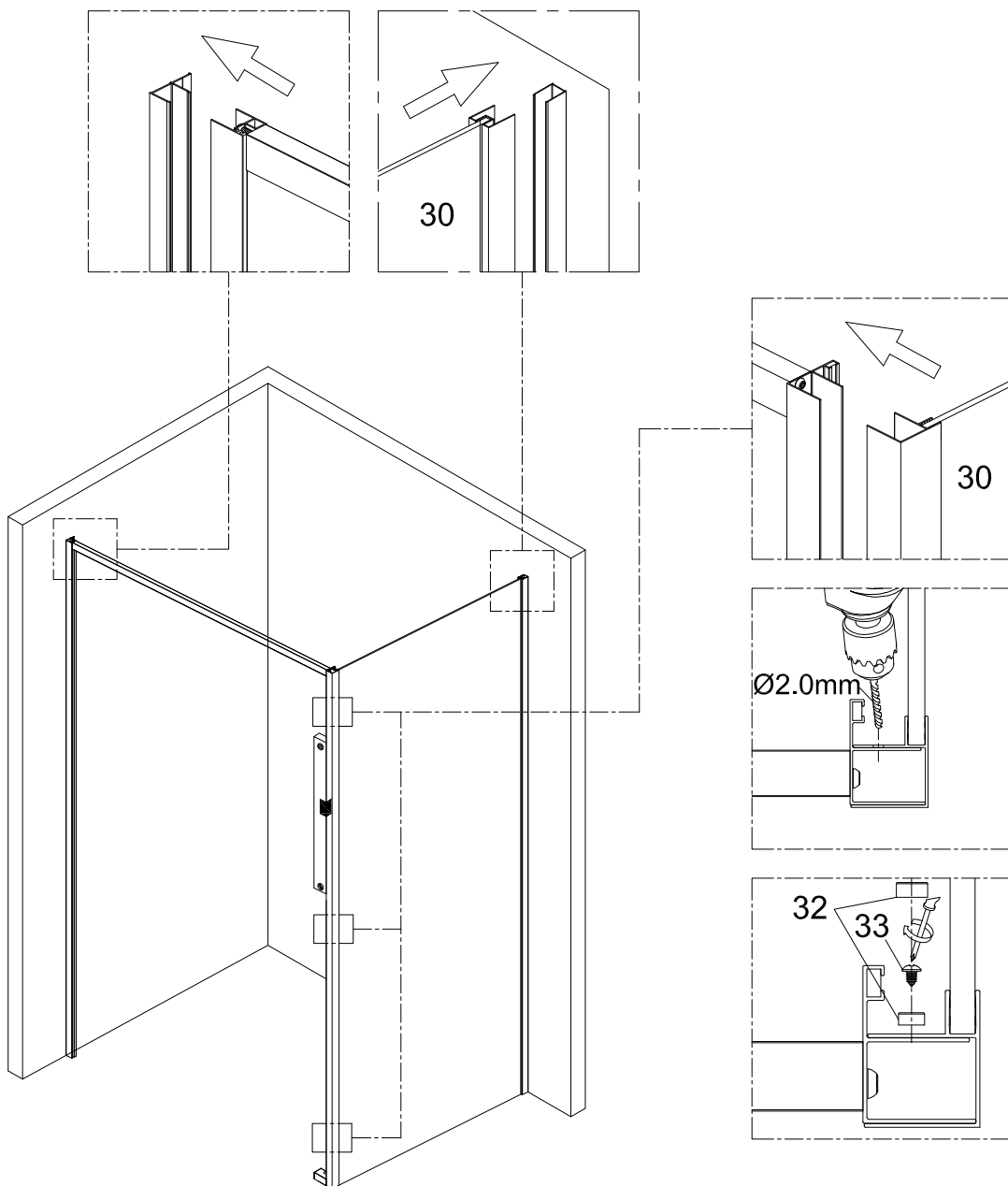



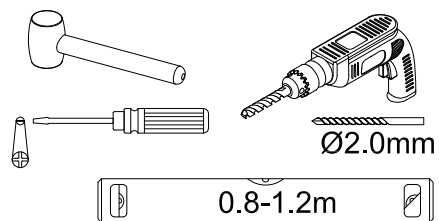
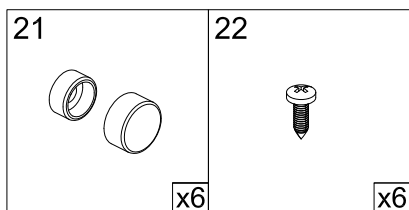

### Шаг 4

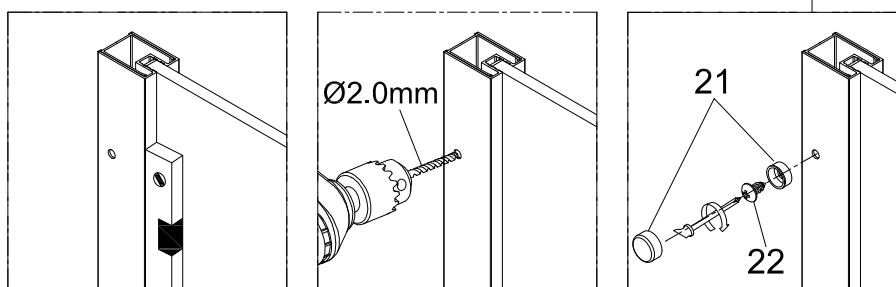
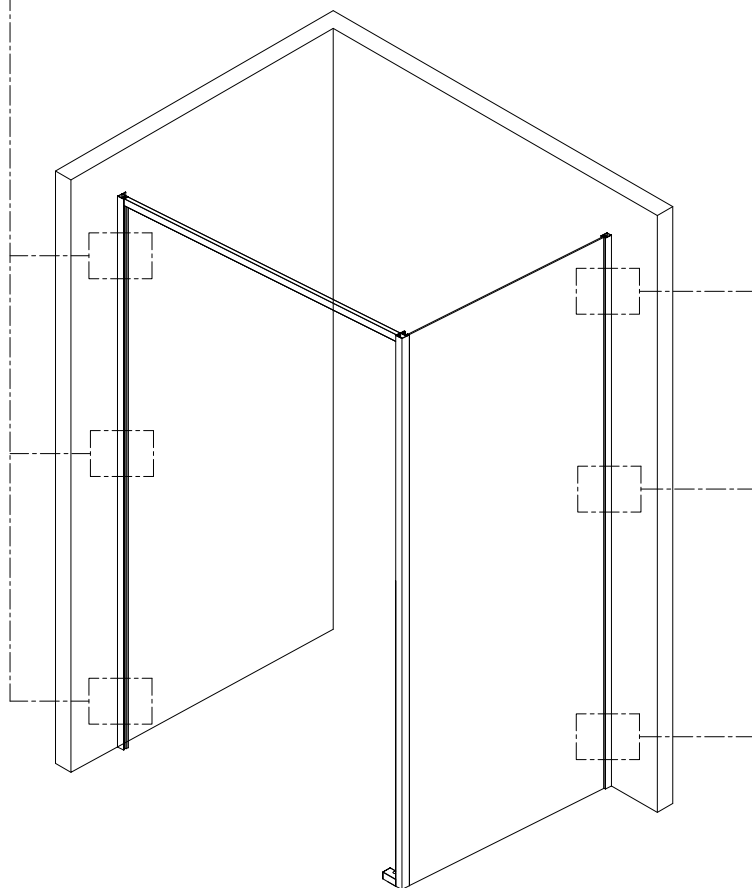
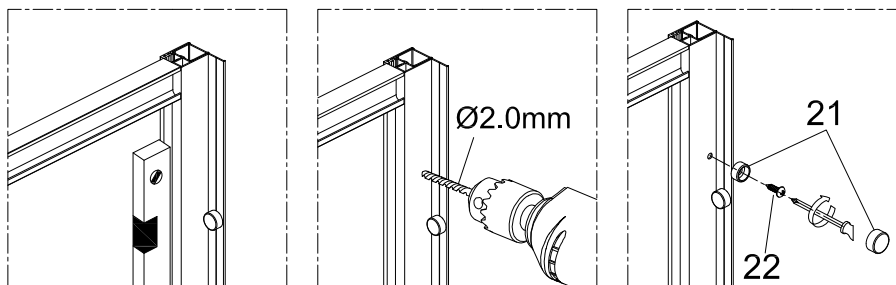

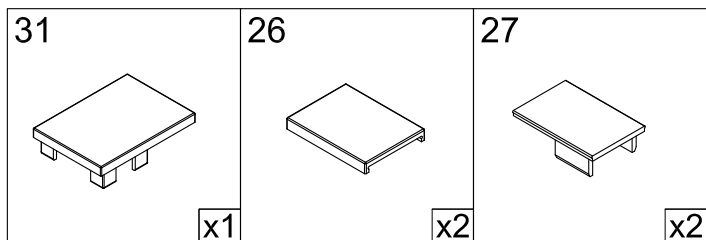

### Шаг 5

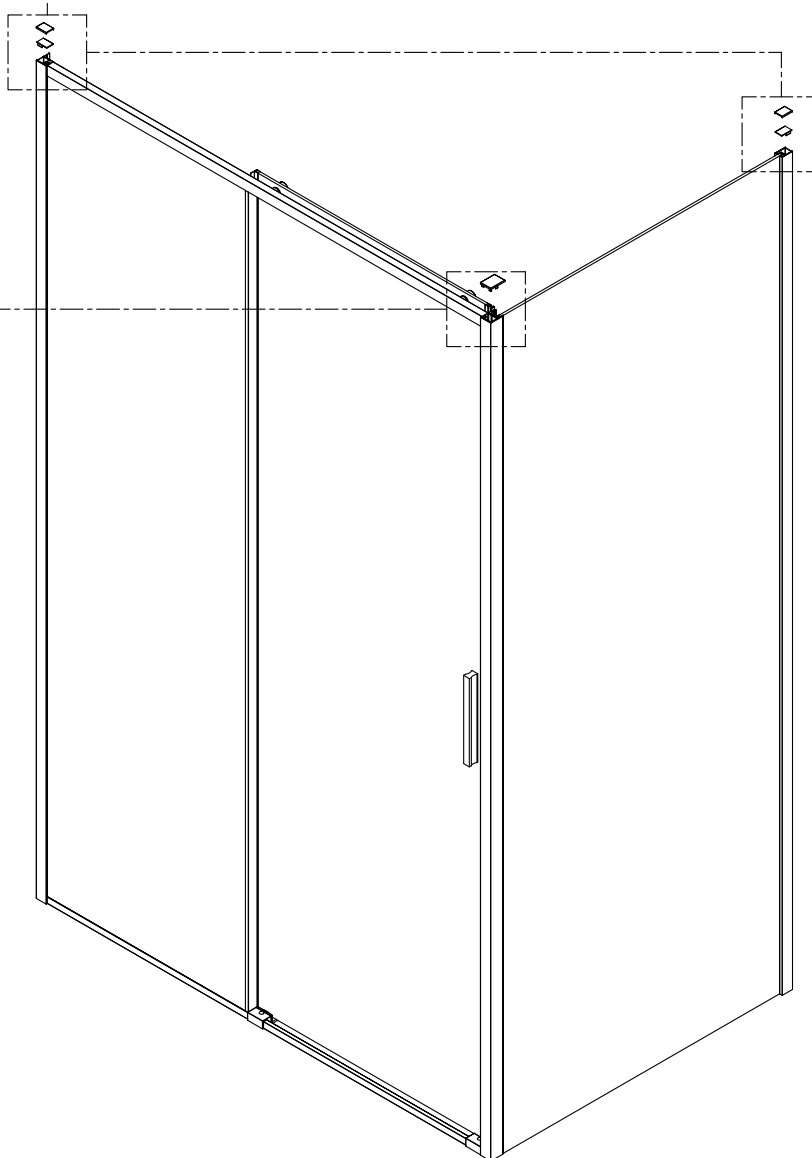
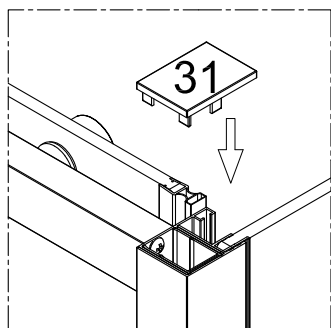
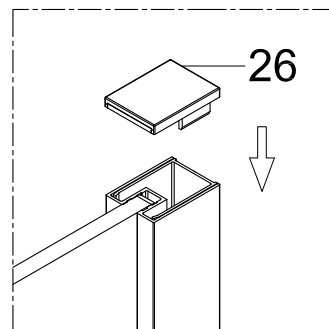
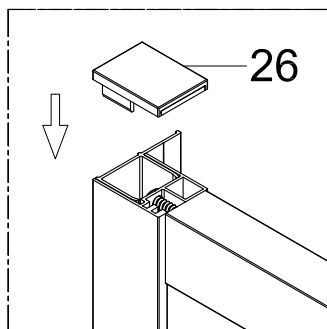
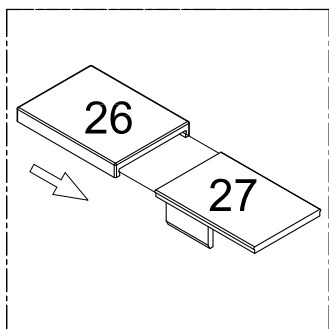

# Шаг 6

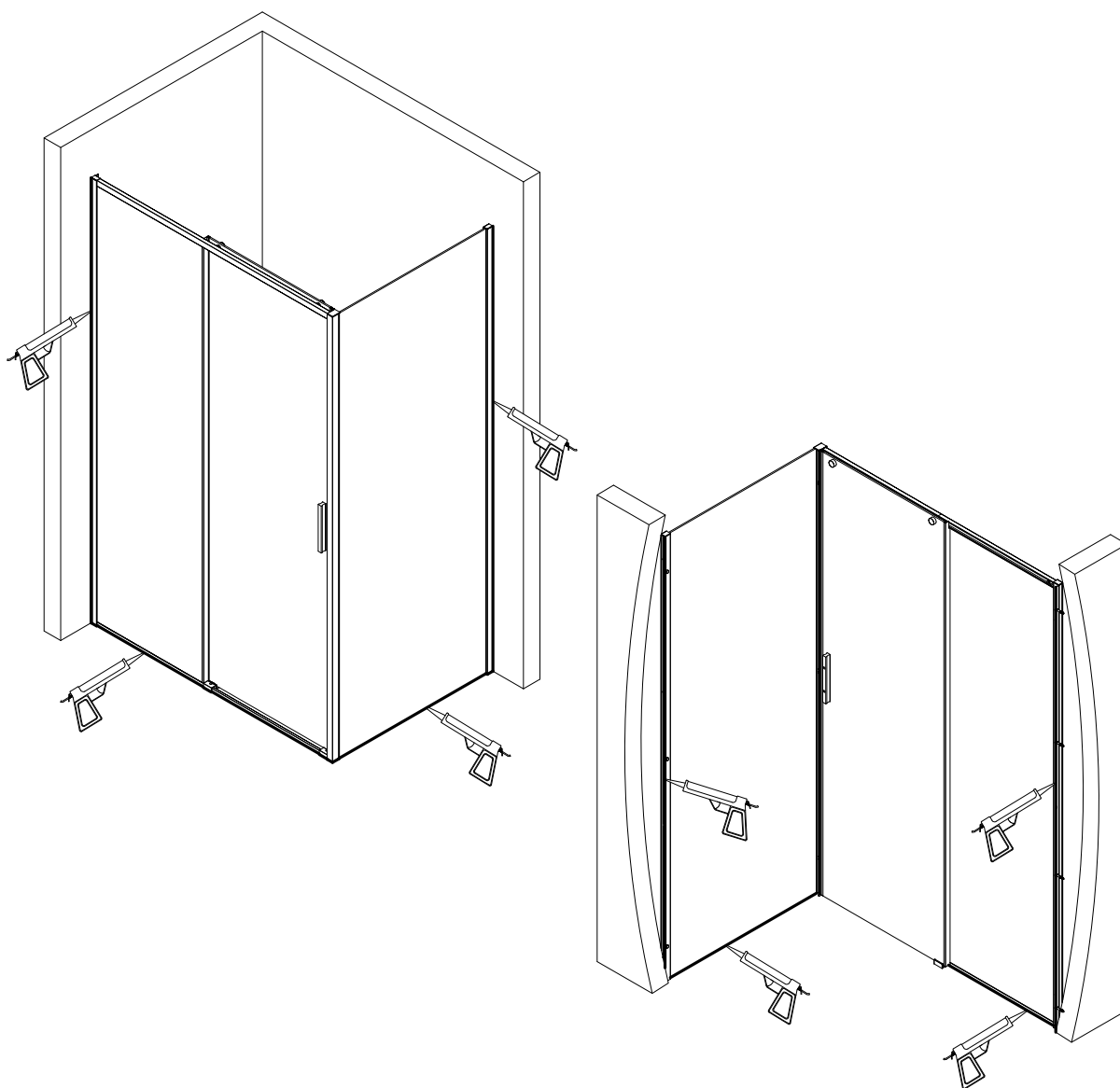
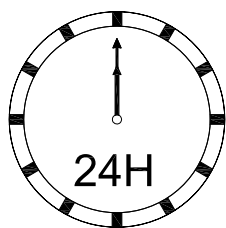
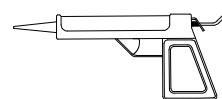



Тел.: +7 (495) 980 62 62  
[www.aquanet.ru](http://www.aquanet.ru)



Производитель оставляет за собой право без предварительного уведомления покупателя вносить изменения в конструкцию, комплектацию или технологию изготовления изделия с целью улучшения его потребительских свойств.